



ARAMESH

شرکت آراش آذین دانا

U N L O C K I N G
C O N V E N I E N C E

An automatic door is a type of door that opens and closes automatically without the need for manual operation.

در بنندیم به نور، به آراش رگر نسیم
رو به این بنجره باشوق سلامی بلنیم

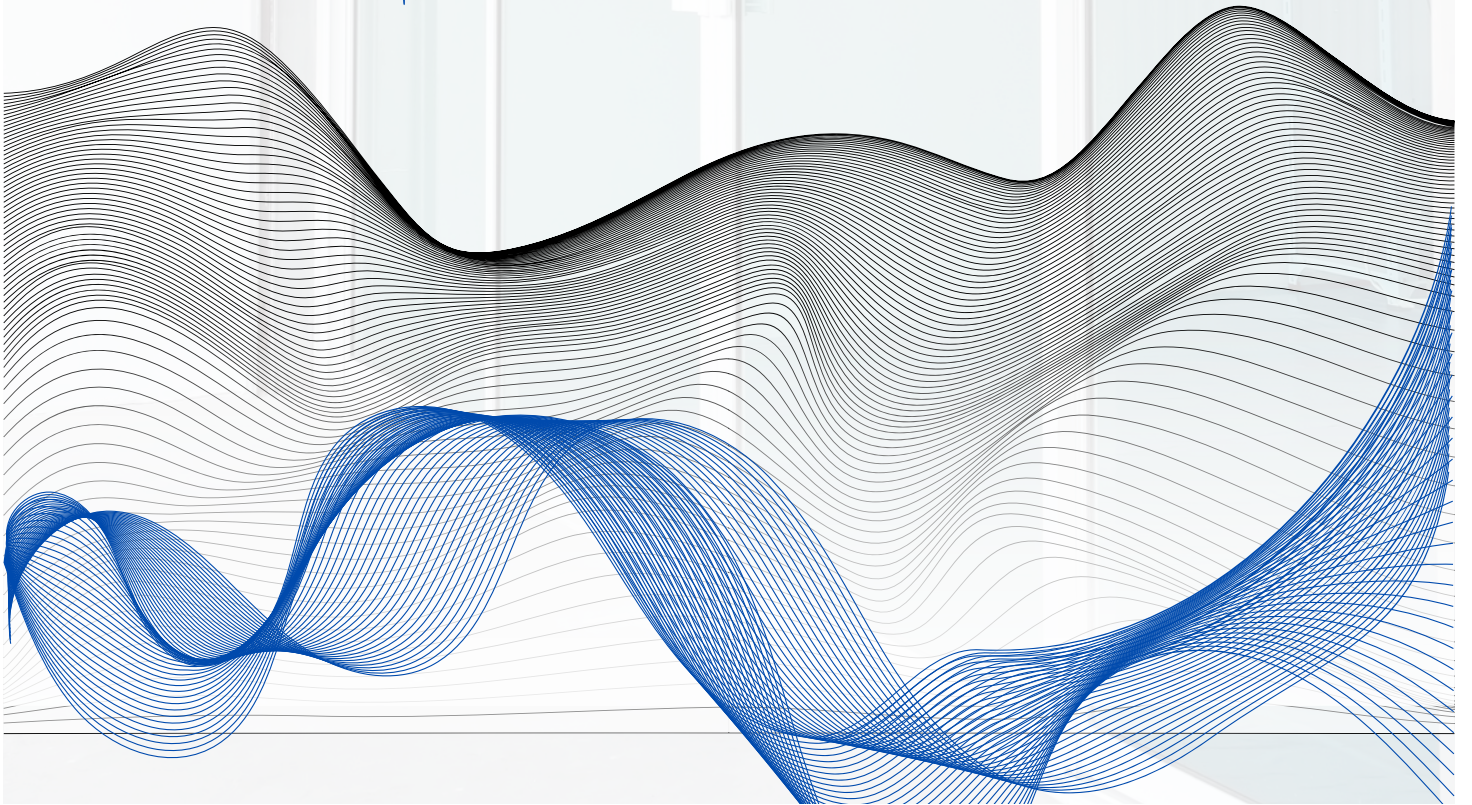

ARAMESH CO



ARAMESH





شرکت آرامش

در درب‌های شیشه‌ای اتوماتیک شرکت آرامش، از شما دعوت می‌کنیم به دنیایی قدم بگذارید که در آن نوآوری با ظرافت روبرو می‌شود. کاتالوگ ما دروازه شما به سوی ترکیبی یکپارچه از تکنولوژی و سبک است که برای ارتقای ماهیت زندگی مدرن طراحی شده است.

کاتالوگ ما گنجینه‌ای از درخشش معماری است که مجموعه‌ای از درب‌های شیشه‌ای اتوماتیک را به نمایش می‌گذارد که فضاها را دوباره تعریف می‌کند. اعم از عظمت لابی‌های هتل مجلل، کارایی یک دفتر یا محیط شرکت، درهای ما با محیط‌های متنوع هماهنگ هستند. سمفونی زیبایی شناسی و مهندسی را کشف کنید، جایی که حسگرهای دقیق، طراحی‌های شیک و بهره‌وری انرژی با هم متحد می‌شوند تا درهایی را ایجاد کنند که دنیایی از امکانات را به شما باز می‌کند.

در شرکت آرامش، ما تشخیص می‌دهیم که هر ورودی یک داستان منحصر به فرد را روایت می‌کند. کاتالوگ ما طیف وسیعی از گزینه‌های قابل تنظیم را ارائه می‌دهد که اطمینان حاصل می‌کند که دیدگاه شما به واقعیت تبدیل می‌شود. چه به دنبال پیچیدگی محتاطانه شیشه‌های بدون قاب باشید و چه به دنبال امنیت قوی و بیترین‌های خودکار باشید، ما متعهد هستیم که رویاهای شما را به درگاه‌های ملموس و خودکار تبدیل کنیم. به دنیایی خوش‌آمدید که در آن راحتی با هنر روبرو می‌شود و اجازه دهید سفر شما در کاتالوگ ما اولین قدم به سوی آینده‌ای با ورودی‌های بدون مرز باشد.



دید کلی محصول ما



کاهش صدا



راحتی



ایمنی



بهره وری انرژی



دسترس پذیری

نوآوری
محصول

کارایی
عملیاتی

شفافیت در
ارائه برند

طراحی و
زیبایی

کیفیت

خدمات پس
از فروش

تمرکز اصلی ارزش گذاری های ما

ما بر این باوریم که خدمات پس از فروش مهم ترین بخش از ارائه محصول می باشد. بنابراین، تیم متخصص و پاسخگوی ما آماده است تا در هر مرحله از خرید و استفاده شما، پشتیبانی لازم را ارائه دهد. ما از طریق راه های ارتباطی مختلف، از جمله تماس تلفنی و پشتیبانی آنلاین، در دسترس شما خواهیم بود.

تیم ما متشکل از تکنسین های بسیار ماهر فرآیند نصب را با دقت و تخصص انجام می دهد. ما اهمیت نصب مناسب را برای اطمینان از عملکرد بهینه و طول عمر درب های شیشه ای اتوماتیک شما درک می کنیم.

ما پشت سر کیفیت و دوام محصولاتمان ایستاده ایم. برای اینکه خیالتان راحت باشد، ما یک ضمانت نامه جامع ارائه می دهیم که عیوب ساخت و هرگونه مشکل احتمالی در مورد اجزای درب های شیشه ای اتوماتیک شما را پوشش می دهد.

در [شرکت آرامش]، ما در ارائه راه حل های نوآورانه برای مشاغل و صاحبان خانه تخصص داریم. درب های شیشه ای اتوماتیک ما طراحی براق را با فناوری پیشرفته ترکیب می کنند و دسترسی بدون درز و امنیت بالا را ارائه می دهند.

با درب های شیشه ای اتوماتیک ما می توانید ورودی دلپذیر و مدرنی ایجاد کنید که تاثیری ماندگار بر مشتریان و مهمانان می گذارد. چه برای فروشگاه های خرده فروشی، ساختمان های اداری، هتل ها یا هر فضای دیگری به آن ها نیاز داشته باشید، درب های ما متناسب با نیازهای خاص شما قابل تنظیم هستند.

مزایای عملکرد بی دردسر و بهره وری انرژی را تجربه کنید. سیستم های خودکار ما عملکرد روان را تضمین می کنند و در عین حال از دست دادن یا افزایش گرما را به حداقل می رسانند و به شما در صرفه جویی در هزینه های آب و برق کمک می کنند. به علاوه، درهای ما را می توان با سیستم های کنترل دسترسی مختلف ادغام کرد و یک لایه امنیتی اضافی به محل شما اضافه کرد.

از وبسایت ما در Arameshco.com دیدن کنید تا طیف وسیعی از درب های شیشه ای خودکار ما را بررسی کنید و راه حل عالی برای فضای خود را کشف کنید. آینده ورودی های راحت و شیک را با [شرکت آرامش] تجربه کنید. امروز با ما تماس بگیرید تا یک مشاوره را تعیین کنید و چشم انداز خود را برای ورود تعریف کنید.

اگر در مورد درب های شیشه ای اتوماتیک خود با مشکلی مواجه شدید، تیم پشتیبانی اختصاصی ما فقط با یک تماس با پروژه شما فاصله دارند.

DESIGN ARCHITECTURE

درب های اتوماتیک چندین مزیت را در تنظیمات مختلف مانند ساختمان های تجاری، امکانات بهداشتی، فروشگاه های خرده فروشی و حتی خانه ها ارائه می دهند. در اینجا برخی از مزایای کلیدی استفاده از درب های اتوماتیک آورده شده است:

درب های اتوماتیک سطح بالایی از راحتی را برای کاربران فراهم می کنند. آنها به طور خودکار باز و بسته می شوند و نیازی به فشار یا کشیدن دستی درب سنگین را از بین می برند. این امر به ویژه برای افراد دارای معلولیت، والدین با کالسکه و افرادی که بارهای سنگین حمل می کنند مفید است.

درب های اتوماتیک دسترسی افراد با اختلالات حرکتی را بهبود می بخشد. آنها مجهز به ویژگی هایی مانند سنسورهای حرکتی، کنترل های دکمه ای یا سنسورهای مادون قرمز هستند که به افراد دارای معلولیت اجازه می دهد تا به راحتی وارد ساختمان ها و خارج شوند.

درب های اتوماتیک طوری طراحی شده اند که به سرعت باز و بسته می شوند و مدت زمان باز شدن درب را کاهش می دهند. این به حفظ دمای داخلی و صرفه جویی در هزینه های گرمایش یا سرمایش کمک می کند و در مقایسه با درب های دستی از نظر انرژی کارآمدتر می شود.

در مناطق پرتردد مانند مراکز خرید، فرودگاه ها و سوپرمارکت ها، درب های اتوماتیک به تنظیم جریان افراد در داخل و خارج از ساختمان کمک می کنند. می توان آن ها را طوری تنظیم کرد که در زمان های شلوغ به سرعت باز شوند و در زمان های ساکت تر به آرامی بسته شوند و مدیریت ترافیک را بهینه کنند.

زیبایی شناسی: درب های اتوماتیک در طرح ها و متریال های مختلفی عرضه می شوند که به معماران و طراحان این امکان را می دهد تا گزینه هایی را انتخاب کنند که زیبایی شناسی ساختمان را تکمیل کنند. آنها می توانند بدون قاب، کشویی، تاشو یا درهای چرخشی باشند که در طراحی انعطاف پذیری را ارائه می دهند.

SLIDING
DOOR



ARAMESH CO



درب اتوماتیک در پروژه های بیمارستانی

درب های اتوماتیک در بیمارستان ها مزایای متعددی از جمله کنترل عفونت، دسترسی، بهداشت، جریان ترافیک روان، عملکرد بهینه، موقعیت های اضطراری، بهره وری انرژی، کنترل صدا، امنیت، حفظ حریم خصوصی بیمار، زیبایی شناسی، نگهداری و انطباق را ارائه می دهند. آنها نیاز بیماران، بازدیدکنندگان و کارکنان را به لمس دستگیره درها کاهش می دهند و شیوع بیماری های عفونی را به حداقل می رسانند. آنها برای ویلچر قابل دسترسی هستند، با مقررات ناتوانی مطابقت دارند و انتقال میکروب را به حداقل می رسانند. درب های اتوماتیک همچنین جریان ترافیک روان را تسهیل می کنند و ازدحام در نقاط ورودی و خروجی را کاهش می دهند. آنها را می توان طوری برنامه ریزی کرد که در مواقع اضطراری به طور خودکار باز شوند، در مصرف انرژی صرفه جویی کنند و کنترل نویز را ارائه دهند. آنها همچنین می توانند در سیستم امنیتی بیمارستان ادغام شوند و دسترسی کنترل شده را تضمین کنند و از ورود غیرمجاز جلوگیری کنند. به طور کلی، درب های اتوماتیک با ارتقای بهداشت، دسترسی و ایمنی، تجربه بیمارستان را افزایش می دهند.



مزایای درب اتوماتیک در مراکز تجاری

درب های اتوماتیک در مراکز تجاری مزایای بی شماری را ارائه می دهند که به طور قابل توجهی تجربه خرید و کارایی عملیاتی را افزایش می دهد. اول و مهمتر از همه، آنها راحتی و دسترسی بی نظیری را برای خریداران فراهم می کنند و فضایی دلپذیر و فراگیر را ایجاد می کنند. چه مشتریان با کیسه های خرید و چه کالسکه های هل دادنی، عملکرد چشمی درب های اتوماتیک ورود و خروج بدون دردسر را تضمین می کند. علاوه بر این، این درها یک موهبت برای افراد دارای معلولیت است و محیطی را ترویج می کند که در دسترس همه باشد.

فراتر از راحتی، درب های اتوماتیک نقشی اساسی در حفظ انرژی دارند. مجهز به حسگرهای حرکتی هستند و تنها زمانی باز می شوند که کسی نزدیک شود و به طور موثری از دست دادن هوای کنترل شده با درجه حرارت را به حداقل می رساند. این نه تنها به صرفه جویی قابل توجهی در انرژی کمک می کند، بلکه هزینه های عملیاتی مراکز تجاری را نیز کاهش می دهد. علاوه بر این، در عصری که بهداشت در اول اهمیت قرار دارد، درب های اتوماتیک انتقال میکروب ها و ویروس ها را با از بین بردن نیاز خریداران به لمس دستگیره های در کاهش می دهند. این لایه ایمنی اضافه شده به ویژه در مناطق پرتردد مانند مراکز خرید، جایی که بازدیدکنندگان زیادی روزانه در آنجا رفت و آمد می کنند، بسیار مهم است. در مجموع، درب های اتوماتیک سرمایه گذاری عاقلانه ای هستند که ترکیبی بی نظیر از راحتی، بهره وری انرژی و طراحی آگاهانه از سلامت را برای مراکز تجاری ارائه می کنند.



مزایای درب اتوماتیک در مراکز تجاری

فضای خرده فروشی خود را با راه حل های پیشرفته درب اتوماتیک ما ارتقا دهید و لحن مناسبی را برای یک تجربه خرید استثنایی ایجاد کنید. طراحی های ما نه تنها مشتریان را مجذب خود می کند، بلکه دسترسی، راحتی و ایمنی را نیز ارتقا می دهد. درهای ما با ویژگی های کم مصرف و پیچیدگی، فضایی دلپذیر ایجاد می کنند و در عین حال هزینه های عملیاتی را کاهش می دهند. آینده ارائه خرده فروشی را با سیستم های درب نوآورانه ما در آغوش بگیرید، جایی که زیبایی شناسی، عملکرد و رضایت مشتری به طور یکپارچه با هم همگرا می شوند و فروشگاه تجاری شما را از بقیه متمایز می کند.



درب اتوماتیک دایره‌ای

چشم انداز معماری خود را با درب دایره‌ای خودکار ما که شاهکاری از فرم و عملکرد است، ارتقا دهید. این در که برای بازتعریف ظرافت ساخته شده است، نوآوری را با زیبایی شناسی تلفیق می‌کند. عملکرد بدون درز، که توسط حسگرهای حرکتی دقیق هدایت می‌شود، یک تجربه ورود دلربا را ایجاد می‌کند. با طراحی شیک و جاودانه، بدون زحمت جذابیت معماری فضای شما را تکمیل می‌کند و بیانیه‌ای جسورانه ایجاد می‌کند که تأثیری ماندگار بر جای می‌گذارد.

ایمنی با درب دایره‌ای خودکار ما در مرکز توجه قرار می‌گیرد. مجهز به سنسورهای پیشرفته، محیطی بدون نگرانی را تضمین می‌کند، از بسته شدن تصادفی جلوگیری می‌کند و به سرعت موانع را تشخیص می‌دهد. آرامش شما اولویت ماست علاوه بر این، درب ما دارای سرعت باز و بسته شدن قابل تنظیم است که به شما امکان می‌دهد عملکرد آن را مطابق با نیازهای منحصر به فرد خود تنظیم کنید. این چیزی بیش از یک ورودی است. این یک تجربه با دقت تنظیم شده است.

اما این همه ماجرا نیست. درب دایره‌ای اتوماتیک ما با در نظر گرفتن پایداری طراحی شده است. شیشه کم مصرف نه تنها عایق را افزایش می‌دهد بلکه مصرف انرژی را نیز کاهش می‌دهد و به آینده‌ای سبزتر کمک می‌کند. ترکیب هماهنگ هنر و فناوری را در آغوش بگیرید، جایی که درب ما فضای شما را به اثری با درخشش معماری تبدیل می‌کند. با درب دایره‌ای خودکار - جایی که سبک با ماده روبرو می‌شود، ورودی خود را بالا ببرید، محل خود را ارتقا دهید.

انتخاب درب دایره‌ای اتوماتیک تصمیمی است که ریشه در پیگیری ظرافت، عملکرد و ایمنی دارد. درب‌های دایره‌ای، با طراحی جذاب و جاودانه خود، بیانیه‌ای از پیچیدگی معماری را نشان می‌دهند و فضای شما را با لمس لوکس متمایز می‌کنند. عملکرد چشمی آنها که توسط حسگرهای حرکتی پیشرفته هدایت می‌شود، راحتی و دسترسی را در اولویت قرار می‌دهد و نیازهای هر بازدیدکننده را برآورده می‌کند و در عین حال استانداردهای بهداشتی مدرن را رعایت می‌کند. ایمنی بسیار مهم است، زیرا این درها مجهز به سنسورهایی هستند که از بسته شدن تصادفی جلوگیری می‌کند و به سرعت موانع را تشخیص می‌دهد و از رفاه همه کسانی که از آن عبور می‌کنند اطمینان حاصل می‌کند.



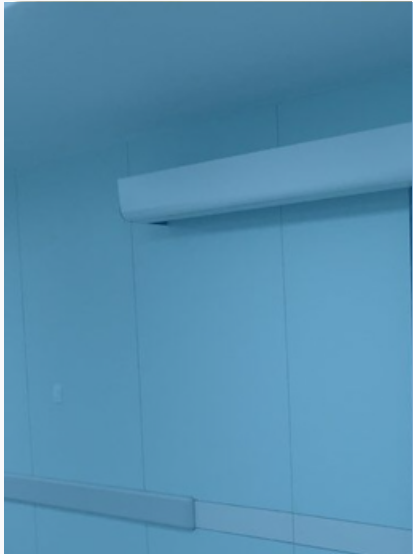
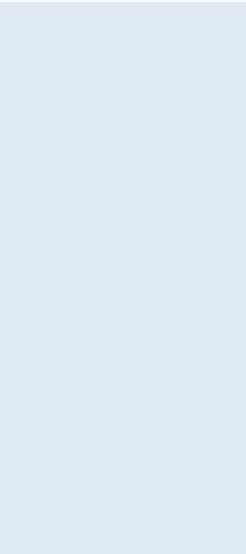

درب اتوماتیک سربی

یکی از اصلی ترین بخش های درب اتوماتیک سربی فتوسل می باشد، فتوسل های مورد استفاده در درب های اتوماتیک سربی می توانند در اشکال و پیکربندی های مختلفی باشند، اما معمولاً کوچک و مجزا هستند تا در طراحی درب قرار بگیرند. شکل خود فتوسل اغلب مستطیل یا مربع است و ممکن است در یک محفظه محافظ قرار گیرد. فتوسل پرتویی از نور ساطع می کند و هنگامی که این پرتو توسط جسم یا شخصی که از در عبور می کند قطع می شود، مکانیسم خودکار در را برای باز یا بسته شدن فعال می کند. در حالی که شکل فتوسل معمولاً ساده است، محفظه یا محفظه اطراف آن را می توان طوری طراحی کرد که با زیبایی درب ترکیب شود و محافظت بیشتری ایجاد کند.

عایق کامل وجود دارد زیرا ساختار دارای دو لایه سربی است که هر یک ضخامت آنها یک میلی متر است که با درج های سربی در دیوارهای اتاق اشعه ایکس همپوشانی دارند. این امر نهایت ایمنی رادیولوژیست ها و پزشکان را تضمین می کند، زیرا کار روزمره آنها به این معنی است که آنها دائماً در معرض تشعشعات مضر هستند.

درب اتوماتیک سربی یکی از مهم ترین سیستم ورودی هوشمند که بیشترین سهم از سیستم های درب اتوماتیک را در تاسیسات و ساختمان های مربوط به مراکز بهداشت و درمان را دارا است. کلینیک ها، مراکز بهداشتی و بیمارستان ها تعداد فزاینده ای دسترسی خودکار برای راحتی بیماران خود در نظر می گیرند.

درب های سربی اتوماتیک در مراکز بهداشتی که اغلب به عنوان درب های سربی شناخته می شوند، ورودی های تخصصی مجهز به محافظ سربی برای اطمینان از مهار تشعشع و محافظت در مناطقی هستند که از تجهیزات تصویربرداری پزشکی مانند اشعه ایکس و سی تی اسکنر استفاده می شود.

این درها از مکانیسم های خودکاری مانند سنسورها و محرک ها برای عملکرد بدون درز استفاده می کنند که با به حداقل رساندن قرار گرفتن در معرض پرتوهای یونیزان، راحتی و ایمنی را ارائه می دهند و از رعایت مقررات و محافظت از بیماران و پرسنل مراقبت های بهداشتی از انتشار تشعشعات مضر بالقوه در طی مراحل تشخیصی و درمانی اطمینان حاصل می کنند.

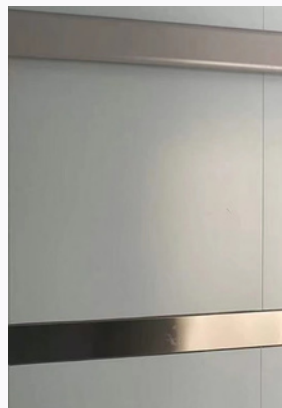



AUTOMATIC SWING DOOR

"Swing into Convenience with Our Doors!"

WRITTEN BY
ARAMESH DOOR

دیگر با دسته های حجیم یا کشش های نامناسب دست و پنجه نرم کنید. یک ظاهر مدرن با طراحی زیبای درب چرخشی ما زیبایی فضای خود را ارتقا دهید. ظاهر مدرن و مینیمالیستی آن هر فضای داخلی را تکمیل می کند و حس از پیچیدگی را به محیط اطراف شما اضافه می کند. ایمنی و قابل اعتماد بودن در این ساختار اولویت ما است. درب چرخشی ما دارای مکانیزم های قفل قوی است تا فضای شما را همیشه امن نگه دارد. خیالتان راحت باشد که بدانید عزیزان و وسایل شما محافظت می شوند.

درب های چرخشی که به عنوان درب های لولایی نیز شناخته می شوند، مزایای متعددی را در محیط های مختلف، اعم از مسکونی و تجاری، ارائه می دهند. در اینجا پنج مزیت کلیدی استفاده از درهای چرخشی بیان شده است. استفاده از درهای چرخشی به طور مستقیم آسان است و برای افراد در هر سن و توانایی قابل دسترسی است. آنها با یک مکانیزم فشار یا کشش ساده عمل می کنند که برای اکثر افراد آشناست. این سهولت استفاده به ویژه در خانه ها، مشاغل و ساختمان های عمومی ارزشمند است، زیرا دسترسی راحت و کارآمد را برای همه تضمین می کند. دوام و طول عمر درب های چرخشی معمولاً به گونه ای طراحی می شوند که محکم و بادوام باشند و در برابر استفاده مکرر و عناصر خارجی مقاومت کنند. بسته به کاربرد خاص و سطح دوام مورد نظر، می توانند از مواد مختلفی مانند چوب، فلز یا شیشه ساخته شوند. درهای چرخشی که به درستی نگهداری می شوند می توانند طول عمر بالایی داشته باشند و در طول زمان آنها را به یک انتخاب مقرون به صرفه تبدیل کند.

بهره وری انرژی درب های چرخشی می توانند به بهره وری انرژی در ساختمان ها کمک کنند. هنگامی که بسته می شوند، یک مهر و موم محکم ایجاد می کنند که به حفظ دمای داخل و کاهش هزینه های گرمایش یا سرمایش کمک می کند. این امر به ویژه در محیط های تجاری و صنعتی، که در آن صرفه جویی در انرژی در اولویت است، اهمیت دارد. ایمنی و دسترسی درب های چرخشی با در نظر گرفتن ایمنی طراحی شده اند.



The subtly striped flooring and massive windows add texture to the all-beige interior.

FOLDING DOOR

آیا به دنبال تغییر فضای زندگی خود و افزودن ظرافت و عملکرد به خانه یا محل کار خود هستید؟ به درهای تاشو نگاه نکنید! درب های تاشو به یک انتخاب محبوب برای طراحی داخلی مدرن تبدیل شده اند و دلیل خوبی هم دارند. آنها یک راه حل همه کاره و شیک برای تقسیم یا اتصال فضاها ارائه می دهند و در عین حال حداکثر نور طبیعی و تهویه را فراهم می کنند. چه بخواهید یک انتقال یکپارچه بین فضای داخلی و خارجی خود ایجاد کنید، چیدمان اتاق خود را بهینه کنید، یا به سادگی زیبایی فضای خود را افزایش دهید، درهای تاشو بهترین انتخاب هستند.

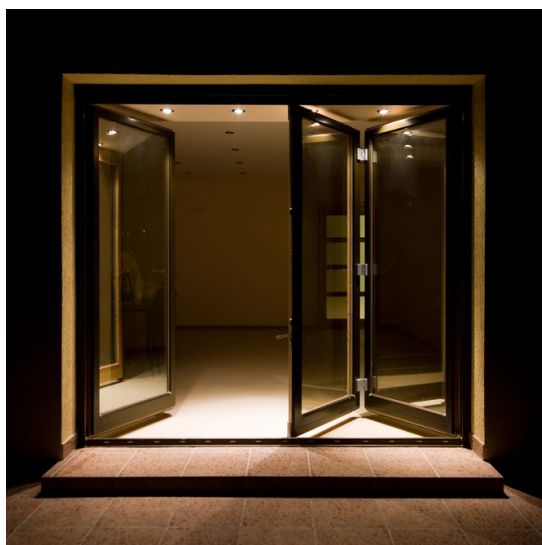

یکی از مزیت های کلیدی درب های تاشو تطبیق پذیری آنهاست. این درب های نوآورانه را می توان در محیط های مختلف از منازل مسکونی گرفته تا فضاهای تجاری نصب کرد. آنها برای اتاق های نشیمن بزرگ، فضاهای غذاخوری یا حتی به عنوان تقسیم کننده اتاق در دفاتر عالی هستند. درهای تاشو هنگام بسته شدن، مانعی براق و محتاط ایجاد می کنند، و وقتی باز می شوند، بدون زحمت فضای بیرون را وارد یا اتاق های مختلف را به هم متصل می کنند و آنها را به انتخابی ایده آل برای زندگی با پلان باز تبدیل می کنند. علاوه بر این، درهای دوتایی باعث صرفه جویی در فضا می شوند زیرا باز نمی شوند و به شما این امکان را می دهند که از مترای مربع موجود خود نهایت استفاده را ببرید.

TELESCOPIC DOOR



درب‌های تلسکوپی راه‌حل‌های معماری نوآورانه‌ای هستند که استفاده از فضا را به حداکثر می‌رسانند و امکان چیدمان‌های متنوع‌تر را فراهم می‌کنند. آنها را می‌توان برای مطابقت با نیازهای پروژه خاص سفارشی کرد و طیف گسترده‌ای از مواد، پرداخت‌ها و اندازه‌ها را ارائه می‌دهد. درب‌ها برای عملکرد روان و بی‌صدا طراحی شده‌اند و راحتی و رضایت کاربر را فراهم می‌کنند. آنها همچنین به ویژگی‌های ایمنی پیشرفته مانند سنسورها، فناوری ضد برخورد گرفتن و مکانیسم‌های باز کردن اضطراری مجهز هستند.



این درب‌ها دسترسی بهتری را ارائه می‌دهند و آن‌ها را برای مناطق پرتردد و پذیرایی از افراد دارای معلولیت ایده‌آل می‌سازند. آنها همچنین با کاهش عایق حرارتی و نفوذ هوا، بهره‌وری انرژی را بهبود می‌بخشند که منجر به کاهش مصرف انرژی و کاهش قیوض آب و برق می‌شود. آنها همچنین جذابیت بصری یک پروژه را افزایش می‌دهند و یک نقطه کانونی خیره‌کننده ایجاد می‌کنند. درب‌های تلسکوپی همه‌کاره و سازگار هستند و برای کاربردهای مختلف از جمله ورودی‌ها، اتاق‌های کنفرانس، هتل‌ها و اقامتگاه‌ها مناسب هستند.

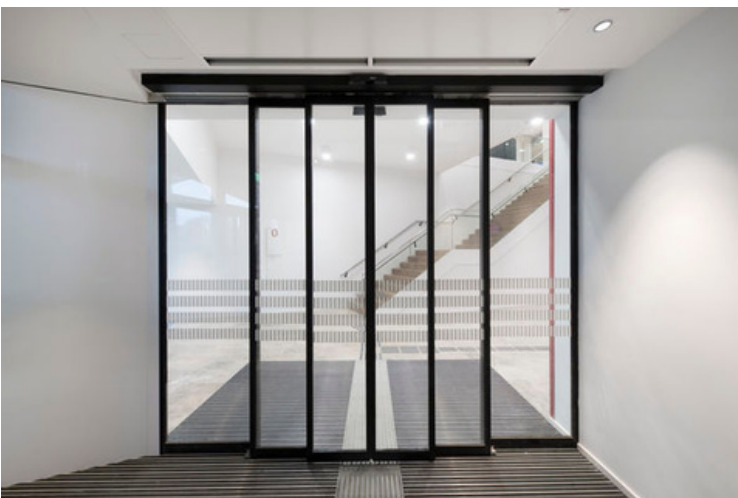

انتخاب درهای تلسکوپی برای ترکیب نوآوری‌های معماری مدرن، بهینه‌سازی فضا، اولویت دادن به تجربه کاربر و کمک به آینده‌ای سبزتر ضروری است. آنها با کاهش اثرات زیست‌محیطی و همسو کردن پروژه با اصول طراحی پایدار به آینده‌ای سبزتر کمک می‌کنند.

پتانسیل پروژه‌های خود را با درهای تلسکوپی باز کنید، فضاها را بالا ببرید، عملکرد را بهبود بخشید و تأثیر ماندگاری ایجاد کنید. امروز با ما تماس بگیرید تا دریابید که چگونه درهای تلسکوپی می‌توانند دید معماری شما را به واقعیت تبدیل کنند.

THE ART BOX

AUTOMATIC DOOR OF ARAMESH

**"UNLOCKING CONVENIENCE
WITH AUTOMATED PRECISION"**

The signage should be highly visible and easily understandable. It should clearly indicate the presence of automatic doors and provide any necessary instructions or warnings.

SLIDING DOOR



درب کشویی یک ویژگی معماری کاربردی و شیک است که برای باز و بسته شدن افقی در مسیر طراحی شده است و راه حلی برای صرفه جویی در فضا و زیبایی شناسی ارائه می دهد. این درها معمولاً از یک یا چند پانل تشکیل شده اند که به آرامی در طول مسیر می لغزند و آنها را به انتخابی عالی برای محیط هایی تبدیل می کند که در آن فضا در بالاترین حد قرار دارد. برخلاف درهای لولایی سنتی، درهای کشویی نیازی به شعاع چرخش ندارند و به آنها اجازه می دهد تا فضای کف قابل استفاده را به حداکثر برسانند و جریانی بدون درز بین اتاق ها یا بین قسمت های داخلی و خارجی ایجاد کنند. این ویژگی آنها را به ویژه برای اتاق های کوچک، راهروهای تنگ و فضاهایی با فاصله محدود محبوب می کند.

درب های کشویی هم از نظر طراحی و هم در کاربرد همه کاره هستند. آنها را می توان از مواد مختلفی از جمله شیشه، چوب، فلز یا حتی مواد کامپوزیت ساخت که به آنها اجازه می دهد طیف گسترده ای از سبک های معماری را تکمیل کنند. درهای شیشه ای کشویی، به ویژه، به دلیل توانایی آنها در پر کردن فضاهای داخلی با نور طبیعی، ایجاد چشم اندازهای بدون مانع، و ایجاد ارتباط قوی با مناطق بیرونی ارزشمند هستند. علاوه بر این، درب های کشویی را می توان به ویژگی های مختلفی مانند گزینه های حفظ حریم خصوصی، عایق صدا، اقدامات امنیتی و اجزای کم مصرف مجهز کرد که آنها را به یک مکمل ارزشمند برای پروژه های مسکونی و تجاری تبدیل می کند.



ARAMESH CO

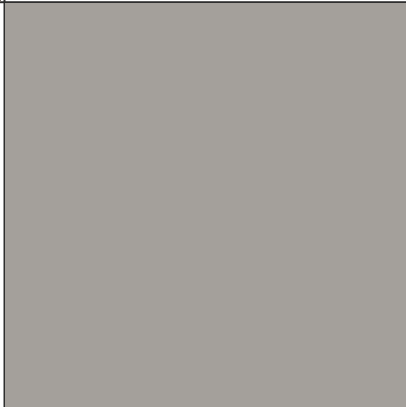
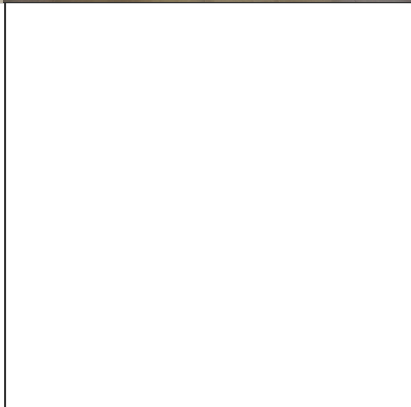
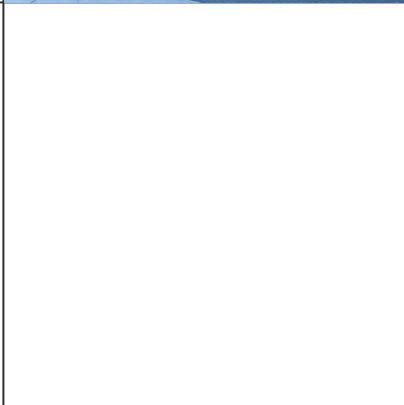
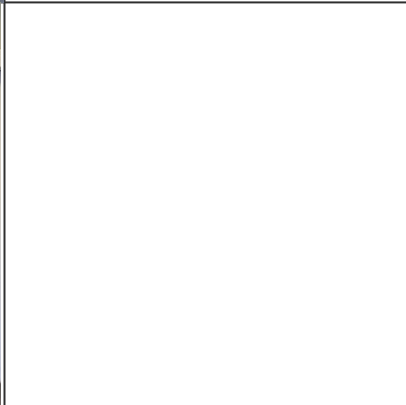
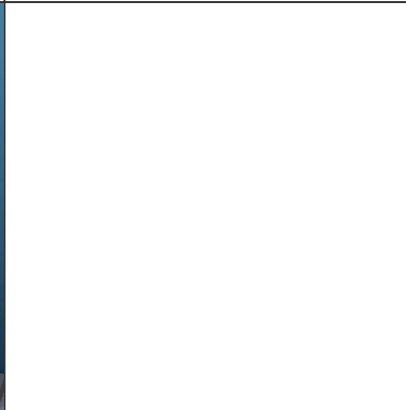
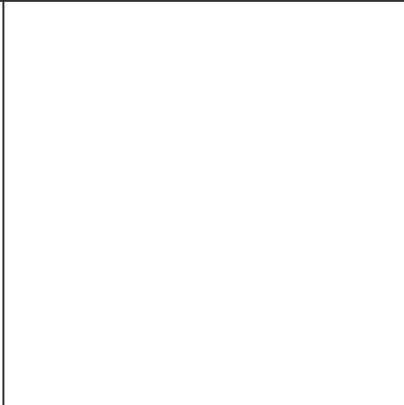
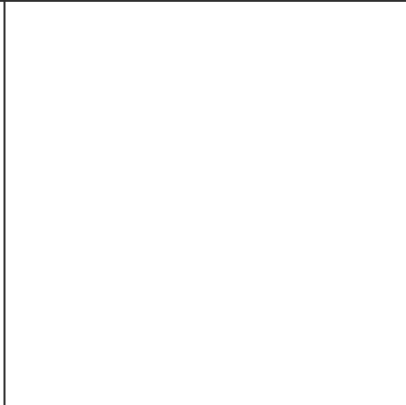
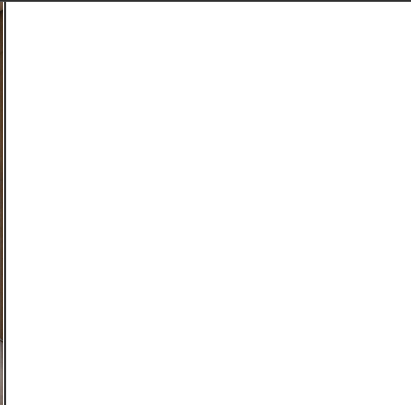

DUNKER MOTOREN



دانکر، موتورهای با توان متنوعی تولید می‌کند که بر اساس نیاز مشتریان می‌توانند انتخاب شوند. توان موتور به واحد وات (Watt) اندازه‌گیری می‌شود و باید با نیاز مشتری برای درب اتوماتیک هماهنگ باشد. دانکر موتور ممکن است موتورهای دی سی (DC) یا القایی (AC) را تولید کند. نوع موتور متناسب با نوع سیستم کنترل و نیازهای اتوماتیک درب معین می‌شود. نسبت دور موتور به تعداد دورهای چرخش موتور در دقیقه اشاره دارد. این نسبت باید با سرعت مورد نیاز درب اتوماتیک تطابق داشته باشد. گیربکس‌های دانکر موتور از نوع‌های مختلفی مانند گیربکس‌های صنعتی و پلانتری برخوردارند. انتخاب گیربکس صحیح برای تضمین قدرت و دقت در حرکت درب اتوماتیک بسیار مهم است.

کنترل: دانکر موتور همچنین کنترل‌کننده‌های حرکتی متنوعی ارائه می‌دهد که از طریق آنها می‌توان حرکت درب‌های اتوماتیک را کنترل کرد. این کنترل‌کننده‌ها ممکن است دارای ویژگی‌هایی مانند کنترل سرعت، جهت‌دهی، و کنترل موقعیت باشند.

محصولات دانکر موتور معمولاً با استانداردهای صنعتی و ایمنی مطابقت دارند و ممکن است گواهی‌نامه‌های مورد نیاز برای استفاده در برخی از برنامه‌ها را داشته باشند. ابعاد و وزن موتور و سیستم حرکتی باید با محل نصب درب اتوماتیک هماهنگ باشد.

معمولاً درب‌های اتوماتیک در محیط‌های مختلفی نصب می‌شوند، بنابراین مقاومت موتور و سیستم حرکتی به عوامل محیطی مانند رطوبت، گرد و غبار، و دمای محیط بسیار مهم است. لطفاً توجه داشته باشید که ویژگی‌های فنی دقیق برای محصولات خاص دانکر موتور بستگی به مدل و نوع محصول دارد.





Data/ Technische Daten		GR 63x55			
Nominal voltage/ Nennspannung	VDC	12	24	40	60
Nominal current/ Nennstrom	A*)	8.7	4.9	2.95	2
Nominal torque/ Nennmoment	Nm*)	0.24	0.27	0.27	0.283
Nominal speed/ Nenn Drehzahl	rpm*)	3000	3350	3450	3350
Stall torque Anhaltenmoment	Nm**)	1.45	2.57	3.01	3.04
Maximum torque Maximales Moment	Nm**)	1.45	2.57	3.01	3.04
No load speed Leerlauf Drehzahl	rpm*)	3500	3650	3600	3600
Nominal output power Dauerabgabeleistung	W**)	75.4	94.7	97.5	99.3
Maximum output power Maximale Abgabeleistung	W	133	245	282.7	285.6
Torque constant Drehmomentkonstante	Nm A ^{-1**)}	0.0306	0.064	0.105	0.154
Terminal Resistance/ Anschlusswiderstand	Ω	0.25	0.6	1.4	3.05
Terminal inductance/ Anschlussinduktivität	mH	0.6	1.5	3.5	7.6
Starting current/ Anlaufstrom	A**)	48	40	28.6	19.7
No load current/ Leerlaufstrom	A**)	0.9	0.4	0.28	0.2
Demagnetisation current/ Entmagnetisierungsstrom	A**)	≥ 66	≥ 33	≥ 20	≥ 13
Rotor inertia/ Rotor Trägheitsmoment	gcm ²	750	750	750	750
Weight of motor/ Motorgewicht	kg	1.7	1.7	1.7	1.7

*) Δθ_w = 100 K; **) θ_r = 20°C **) at nominal point/ im Nennpunkt Preference/ Vorzugsreihe On request/ auf Anfrage

Modular System/ Modulares Baukastensystem

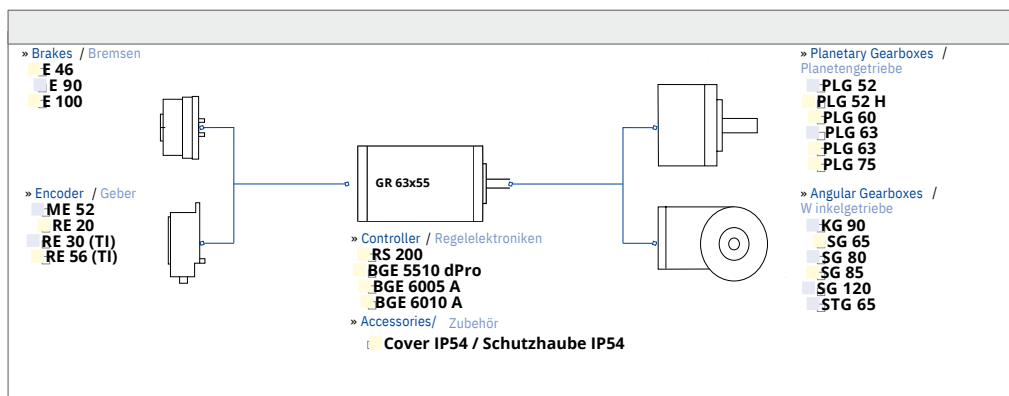

50 | Visit www.dunkermotoren.com for further product information/ Besuchen Sie www.dunkermotoren.de für weitere Produktinformationen

چرا دانکر موتور

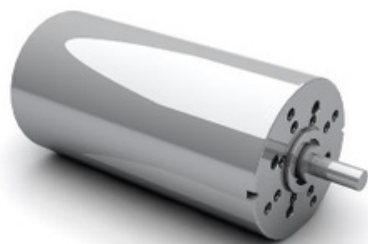

توان و کارایی بی‌مثال: موتورهای دانکر با توان و کارایی عالی، در حالت‌های مختلف و دربرهای اتوماتیک متنوعی قابل استفاده هستند. برای هر نیاز، موتور مناسبی داریم. طراحی با کیفیت: موتورهای ما با استفاده از تکنولوژی پیشرفته و مهندسی دقیق ساخته می‌شوند. طراحی مقاوم و مستحکم به شما اطمینان می‌دهد که در اتوماتیک شما به درستی عمل می‌کند. دانکر موتور به تعهد به محیط‌زیست اهمیت می‌دهد. موتورهای ما از مواد با کیفیت و متناسب با استانداردهای ایمنی تولید می‌شوند. محصولات ما با گواهی‌نامه‌های معتبر صنعتی همراه هستند. شما می‌توانید با اطمینان از عملکرد و کیفیت موتورهای دانکر استفاده کنید. تجربه‌ی ما: با بیش از دهه‌ها تجربه در عرضه موتورهای الکتریکی و حرکتی، دانکر موتور یکی از نام‌های معتبر و اعتمادی در صنعت است.



THE ART BOX

FROM DESIGN TO IMPLEMENTATION

**"UNLOCKING
CONVENIENCE WITH
AUTOMATED PRECISION"**

Install the signage at a noticeable height and location that is easily visible from a distance. Generally, it should be placed next to or above the automatic doors themselves.

فرآیند فنی در شرکت آرامش

برنامه‌ریزی و طراحی: فرآیند پروژه در واحد فنی با برنامه‌ریزی دقیق آغاز می‌شود. در این مرحله، نیازهای مشتری و مشخصات فنی مورد بررسی قرار می‌گیرند. تیم فنی سپس به طراحی نهایی درب اتوماتیک و اجزای آن با استفاده از نرم‌افزارهای مهندسی می‌پردازد.

انتخاب مواد و تجهیزات: در این مرحله، واحد فنی مواد و تجهیزات مورد نیاز برای ساخت و نصب درب اتوماتیک را انتخاب می‌کند. این انتخاب‌ها باید با استانداردها و مقررات مرتبط با صنعت درب‌های اتوماتیک هماهنگ باشند.

توسعه نرم‌افزار و کنترل: اگر درب اتوماتیک دارای قابلیت‌های مختلفی مانند کنترل از راه دور یا سیستم‌های حسگر باشد، تیم فنی نرم‌افزار مرتبط را توسعه می‌دهد. این نرم‌افزارها برای مدیریت و کنترل درب اتوماتیک بکار می‌روند.

نصب و راه‌اندازی: واحد فنی در این مرحله به نصب و راه‌اندازی درب اتوماتیک در محل مورد نظر مشتری می‌پردازد. این شامل نصب ساختار فیزیکی درب و تجهیزات الکتریکی و مکانیکی آن می‌شود.

ست و ارزیابی: پس از نصب، تیم فنی به تست و ارزیابی عملکرد درب اتوماتیک می‌پردازد. این مرحله شامل تست‌های عملیاتی، ایمنی و عملکردی است تا اطمینان حاصل شود که درب به درستی کار می‌کند و با استانداردها مطابقت دارد.

درب‌های اتوماتیک آرامش، نه تنها جهت دسترسی راحت و ایمن به مکان‌های مختلف، بلکه به دنبال تضمین آرامش و اعتماد شما به خدمات فنی و محصولات ما هستیم. تعهد ما به کیفیت و نوآوری، موجب شده تا مشتریان از سراسر جهان به ما اعتماد کنند.

✓ تخصص فنی: تیم ما از مهندسان و کارشناسان فنی با تجربه تشکیل شده است که با دانش عمیق و تخصص خود، هرچه برای پروژه‌های درب اتوماتیک شما نیاز است را انجام می‌دهند.

✓ کیفیت بی‌نظیر: ما در تولید درب‌های اتوماتیک، از مواد با کیفیت بالا و فرآیندهای دقیق استفاده می‌کنیم تا محصولاتی با عمر طولانی و عملکرد بی‌نظیر ارائه دهیم.

✓ پشتیبانی کامل: آرامش به این اعتقاد دارد که خدمات پس از فروش مهمترین بخش از تجربه مشتریان است. تیم فنی ما همیشه در دسترس است تا به شما در هر مرحله از استفاده از محصولات ما کمک کند.

✓ تضمین ایمنی: ایمنی شما برای ما در اولویت است. محصولات ما با رعایت استانداردهای بین‌المللی ساخته می‌شوند تا در اطمینان و آرامش بتوانید از آنها استفاده کنید.

آرامش - کلید آغاز یک ورود زندگی مطمئن.

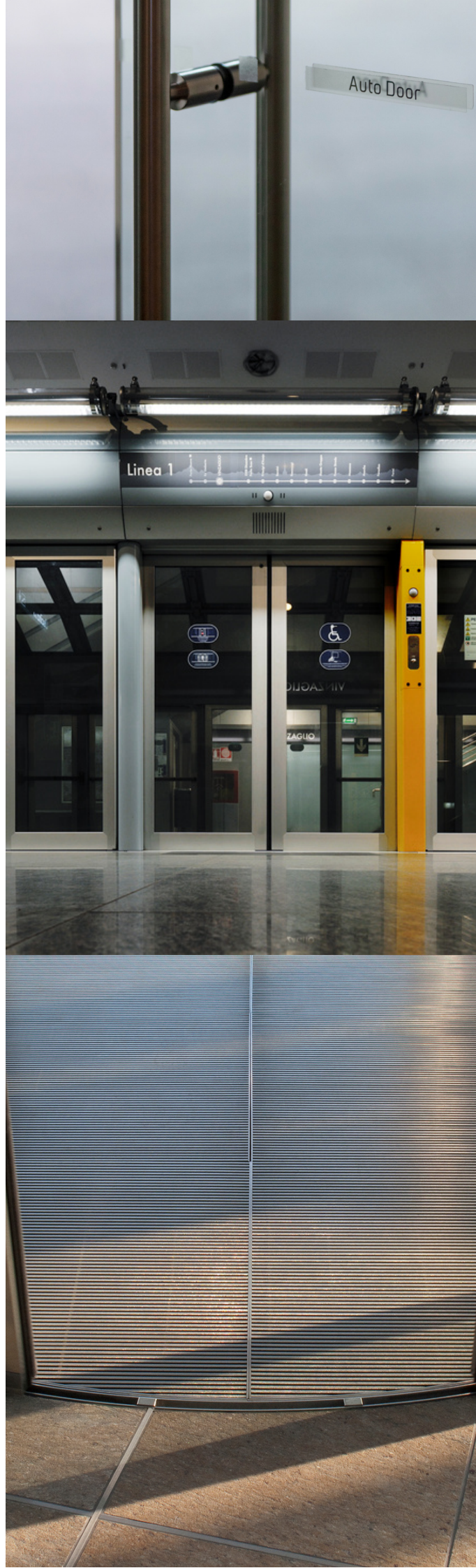

THE ART BOX

**OPENING
DOORS TO
INNOVATION
AND
CONVENIENCE**



AUTOMATIC DOOR

درزینہ درب های سبب ای اتوماتیک، در آستانہ فرصت ها و نوآوری های
بی پایان ایستاده ایم. امروز، ما از تک تک شما دعوت می کنیم تا در این تجربه سفر
همچنان انگیزه ما پیوندید.

میدان آرژانتین، خیابان بیست و یکم، پلاک 4، طبقه اول، واحد 3

Arameshco.com

info@arameshco.com

تلفن تماس 02188109257 و 0218808925